

Laufstummel

Baureihe: WST 055 L

- Achslast bis 550 kg, ET.35

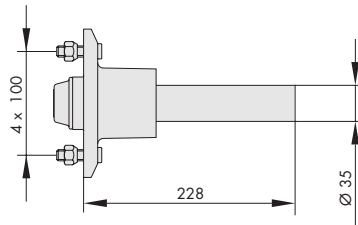

Baureihe: WST 075 L

- Achslast bis 750 kg, ET.35

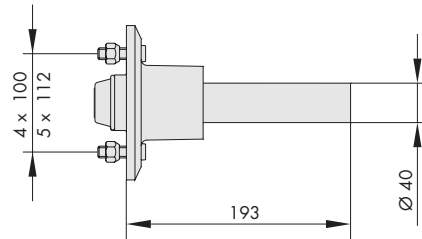

Baureihe: WST 075 L

- Achslast bis 750 kg, ET.0

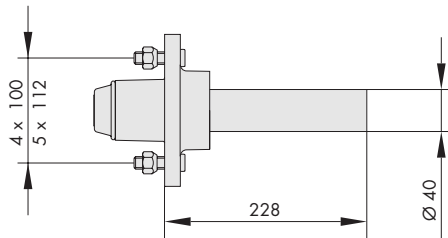

Baureihe: WST 150 L

- Achslast bis 1500 kg, ET.0-35

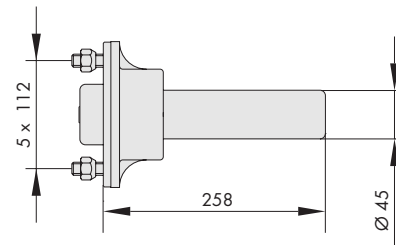

Baureihe: WST 180 L

- Achslast bis 1800 kg, ET.0-35

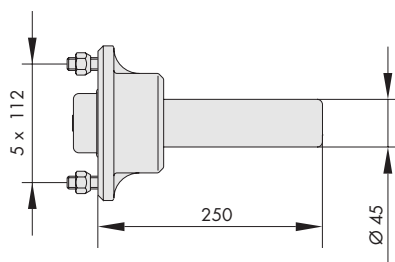

Achslast pro Paar.
Andere Abmessungen und Ausführungen auf Anfrage.
Irrtum und Änderung vorbehalten!

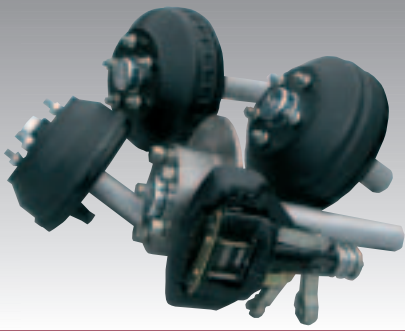

Bremsstummel

Baureihe: WST 100 B

- Bremsachsstummel, Radbremse W 184 RS
- Achslast bis 1000 kg

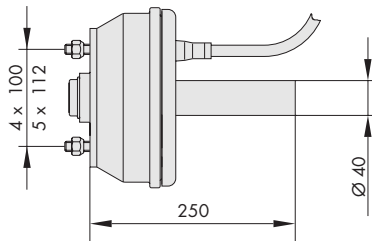

Baureihe: WST 150 B

- Bremsachsstummel, Radbremse W 234 RS
- Achslast bis 1500 kg

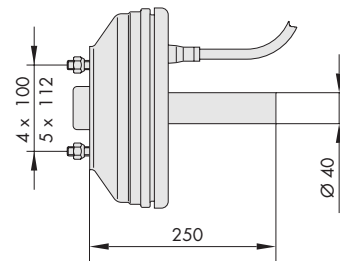

Baureihe: WST 150 B, 10 Zoll

- Bremsachsstummel, Radbremse W 234 RS
- Achslast bis 1500 kg, für 10 Zoll Bereifung

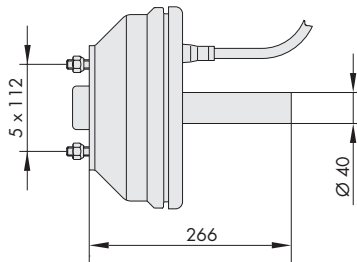

Baureihe: WST 180 B

- Bremsachsstummel, Radbremse W 235 RS
- Achslast bis 1800 kg

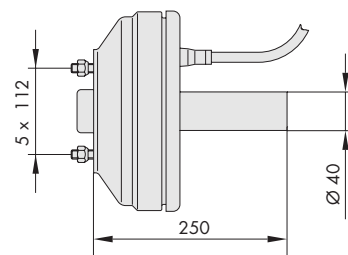

Baureihe: WST 150 BS

- Bremsachsstummel, Radbremse WS 245
- Achslast bis 1500 kg

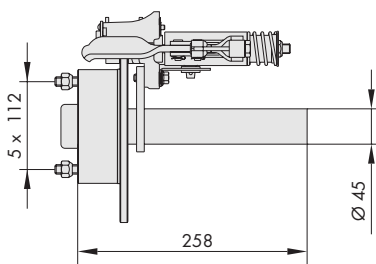

Baureihe: WST 180 BS

- Bremsachsstummel, Radbremse WS 284
- Achslast bis 1800 kg

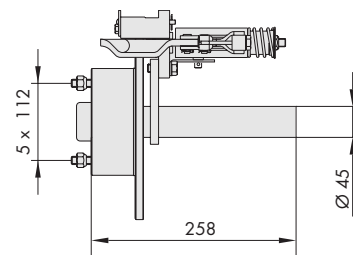

Achslast pro Paar.
Andere Abmessungen und Ausführungen auf Anfrage.
Irrtum und Änderung vorbehalten!

Gummifederachse gekröpft mit Trommelbremse, Achslast bis 1800 kg

Sonderanfertigung

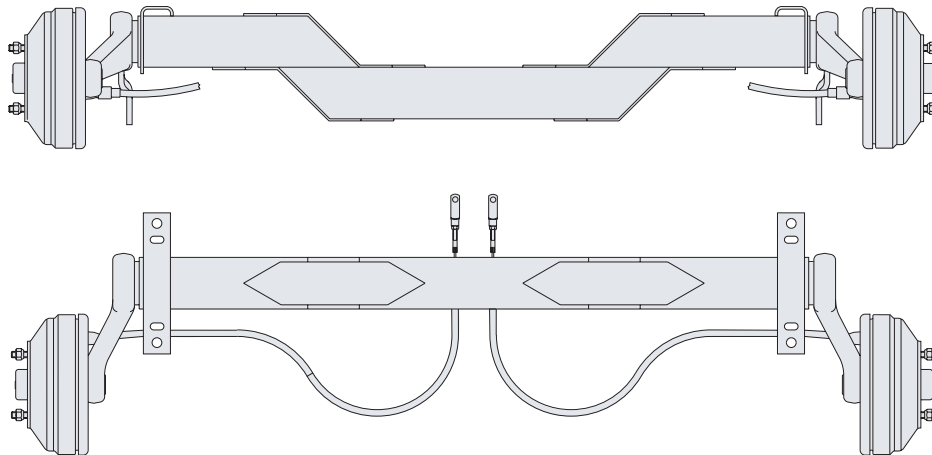

Gummifeder-Halbachse mit Trommelbremse

Sonderanfertigung

